

THEKEN

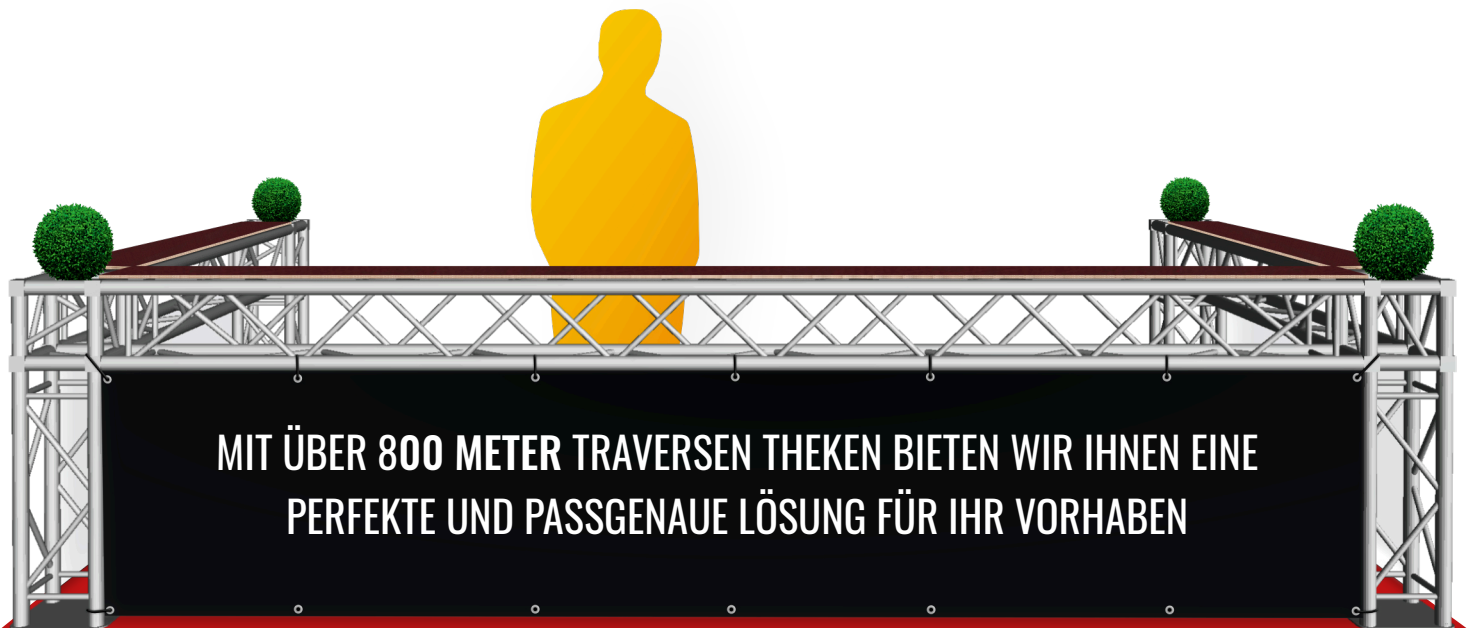

MIT ÜBER 800 METER TRAVERSEN THEKEN BIETEN WIR IHNEN EINE
PERFEKTE UND PASSGENAUE LÖSUNG FÜR IHR VORHABEN

INDOOR THEKEN

An unseren einladenden Indoor-Theken möchten wir Sie herzlich willkommen heißen zu Veranstaltungen die in Erinnerung bleiben.

Seite 02 - 12

OUTDOOR THEKEN

Das moderne Design und die offene Umgebung schaffen eine entspannte Atmosphäre die sich perfekt für Festivals und Open Airs eignet.

Seite 13 - 22

ZUBEHÖR

Dekorative Schalen
Beleuchtungseffekte
Themenbezogene Dekoration
Blumen und Pflanzen
Kühlschränke

Seite 23

FRONTTHEKE

Sie bestimmen Ihre benötigte Thekenlänge selbst

T 260

260x31x103 cm
Gewicht: 40kg

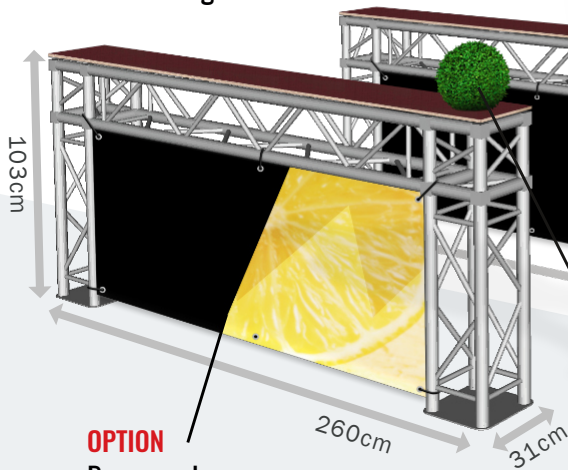

OPTION
Banner schwarz
Banner individuell bedruckt

T 460

460x31x103 cm
Gewicht: 49kg

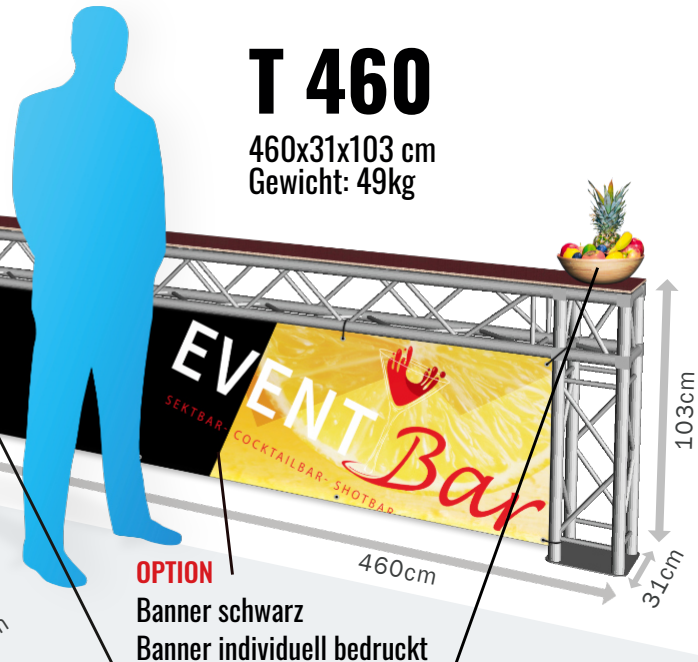

OPTION
Banner schwarz
Banner individuell bedruckt

OPTION
Deko Schale
Buchsbaum

TI 150

+ Lichttower

389x281x389 cm
Gewicht: 117kg

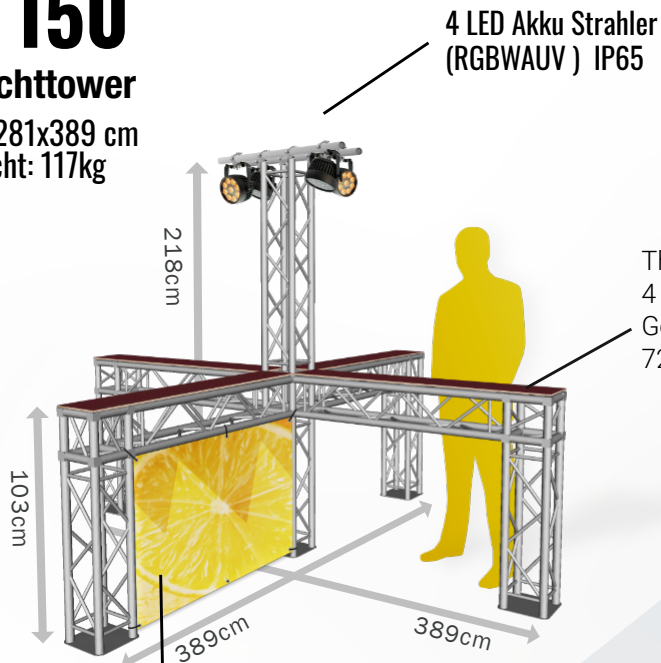

4 LED Akku Strahler
(RGBWAUV) IP65

Thekenfläche:
4 x 180x30cm
Gesamt Thekenfläche:
720x30cm

OPTION
Banner individuell bedruckt

THEKEN INSEL

TI 150

389x103x389 cm
Gewicht: 112kg

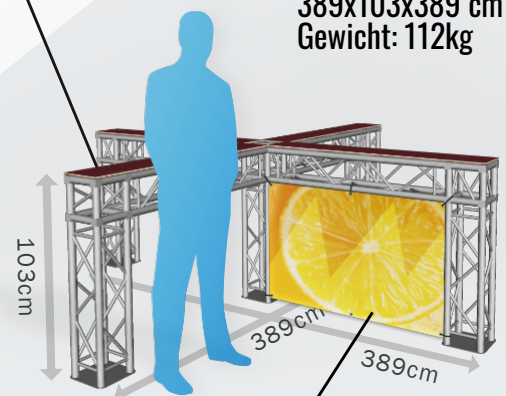

OPTION
Banner individuell bedruckt

UT 200.100

260x103x160 cm
Gewicht: 81kg

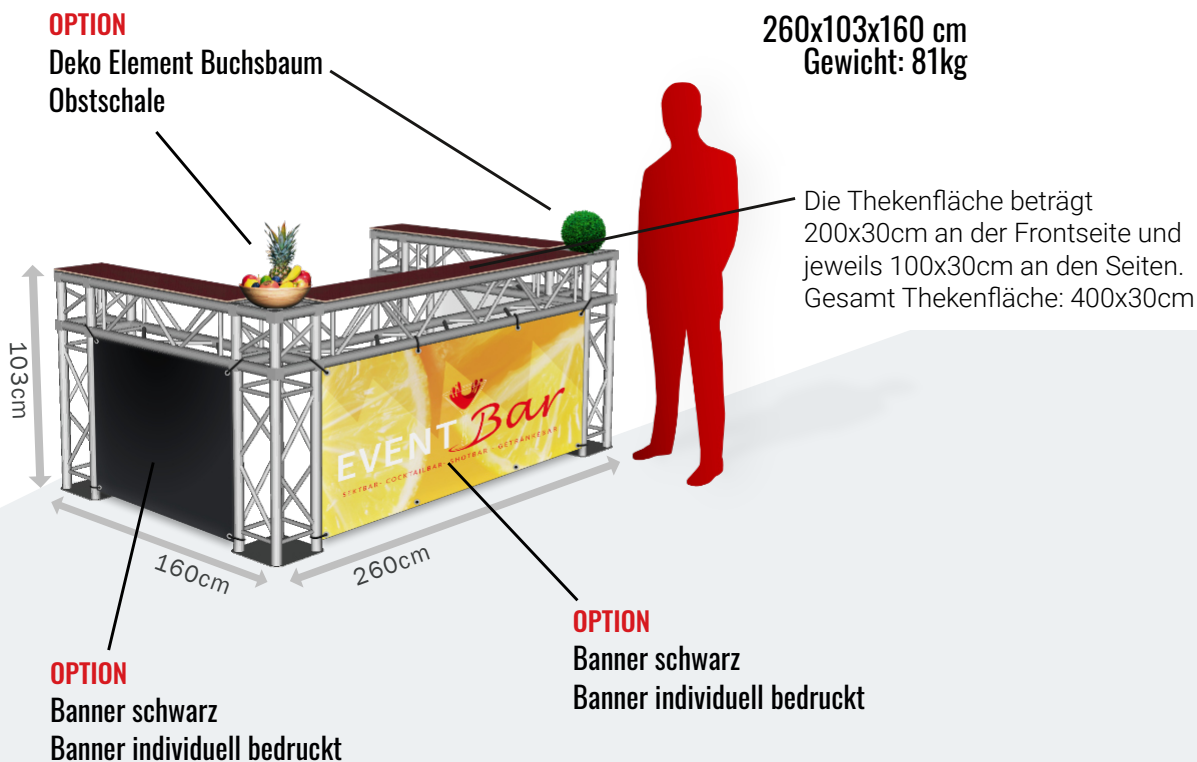

UT 200.100

+ Überbau

260x280x160 cm
Gewicht: 123kg

Der Überbau bietet hervorragende Möglichkeiten zur Anbringung von Dekoration, Banner, Leuchten oder Lichteffekten.

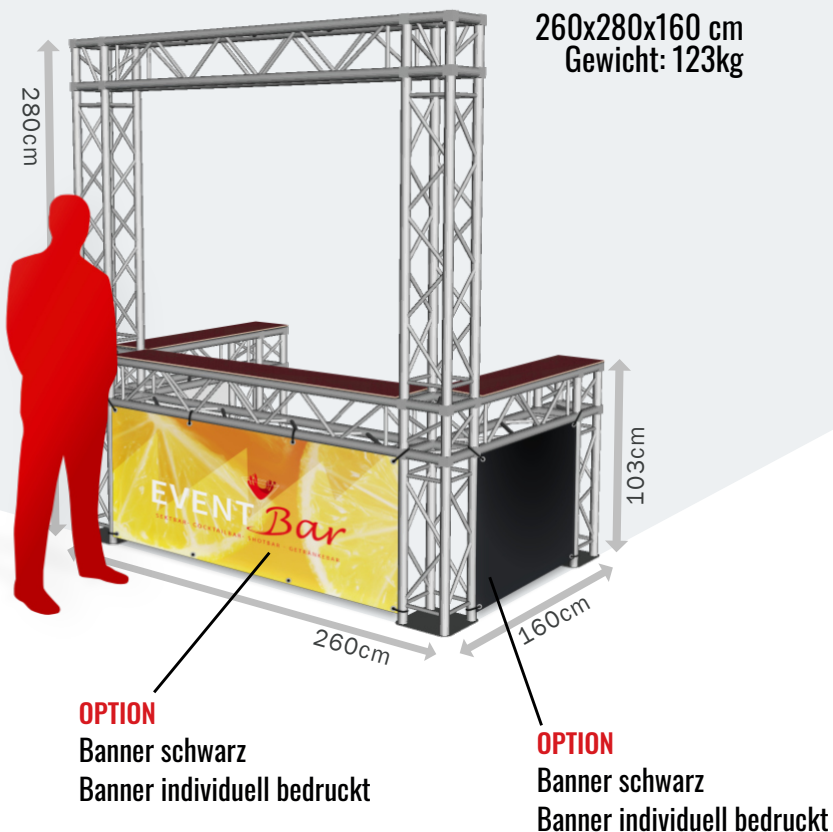

DIE KLASSISCHE U-THEKE

Sie bestimmen Ihre benötigte Theken Größe selbst

OPTION

verschiedene Deko Elemente möglich
z. B. Deko Element Buchsbaum

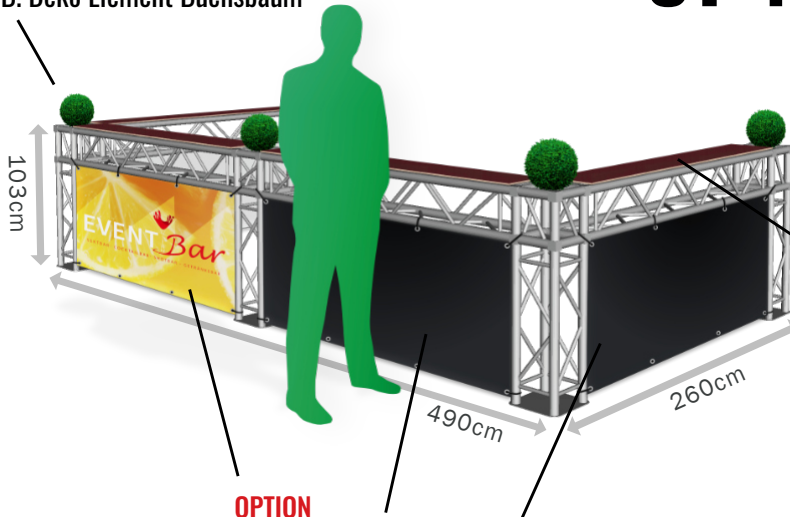

UT 400.200

490x103x260 cm
Gewicht: 115kg

Die Thekenfläche beträgt 2 x
200x30cm an der Frontseite und
jeweils 200x30cm an den Seiten.
Gesamt Thekenfläche: 800x30cm

OPTION

Banner schwarz
Banner individuell bedruckt

UT 400.200

+ Überbau

490x282x260 cm
Gewicht: 173kg

OPTION

verschiedene Deko Elemente möglich
z. B. Deko Element Buchsbaum

OPTION

Banner individuell bedruckt

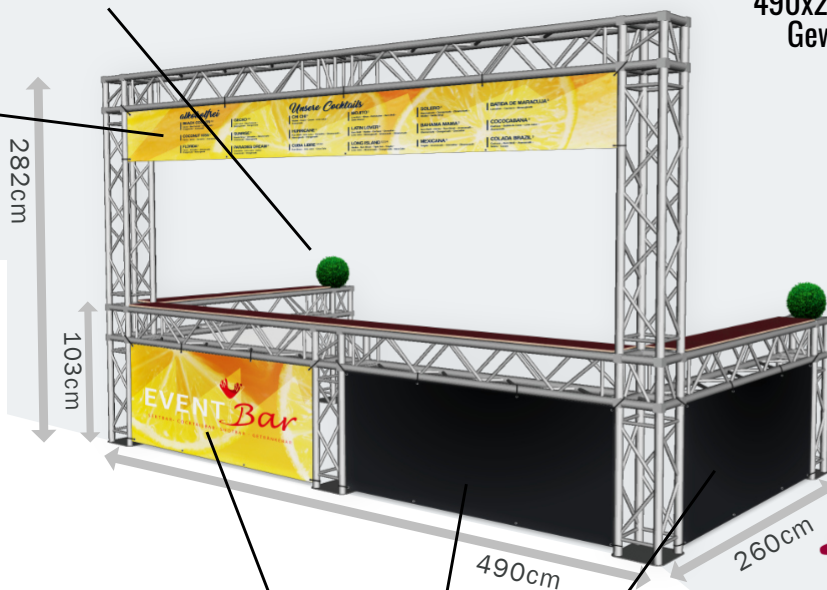

Der Überbau bietet
hervorragende Möglichkeiten
zur Anbringung von
Dekoration, Banner, Leuchten
oder Lichteffekten.

OPTION

Banner schwarz
Banner individuell bedruckt

SEGMENT THEKE

Sie bestimmen Ihre benötigte Theken Größe selbst

U.ST 600.200

718x103x260 cm
Gewicht: 141kg

OPTION

verschiedene Deko Elemente möglich
z. B. Deko Element Buchsbaum

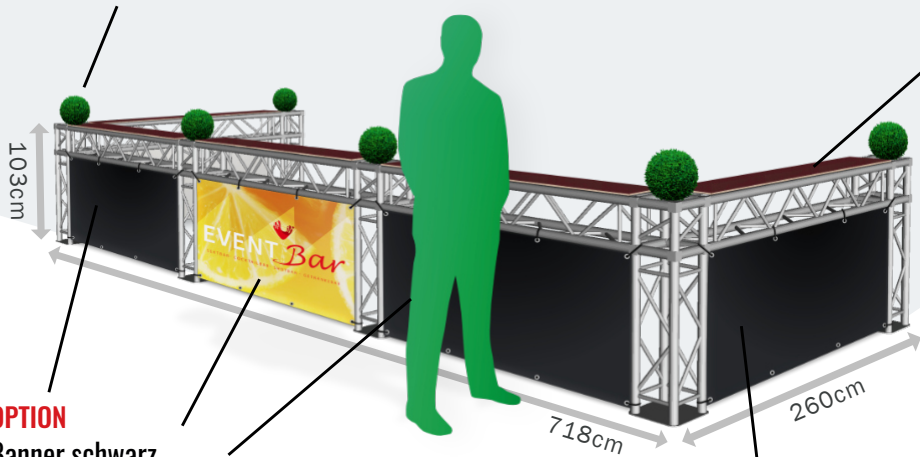

Die Thekenfläche beträgt 3 x 200x30cm an der Frontseite und jeweils 200x30cm an den Seiten. Gesamt Thekenfläche: 1000x30cm

OPTION

Banner schwarz
Banner individuell bedruckt

OPTION

Banner schwarz
Banner individuell bedruckt

EINE THEKE VERSCHIEDENE BEREICHE

Durch die Traversen Segmente lassen sich Bereiche sehr gut trennen. So können z. B. Getränke – Bier und Essen in eine Theke integriert werden.

Mit der Option Banner Bedruckt ist es auch für jeden schnell ersichtlich wo es was gibt.

U.ST 600.200

+ Lichttower

718x265x260 cm
Gewicht: 208kg

2 LED Akku Strahler pro Tower
(RGBWAUV) IP65

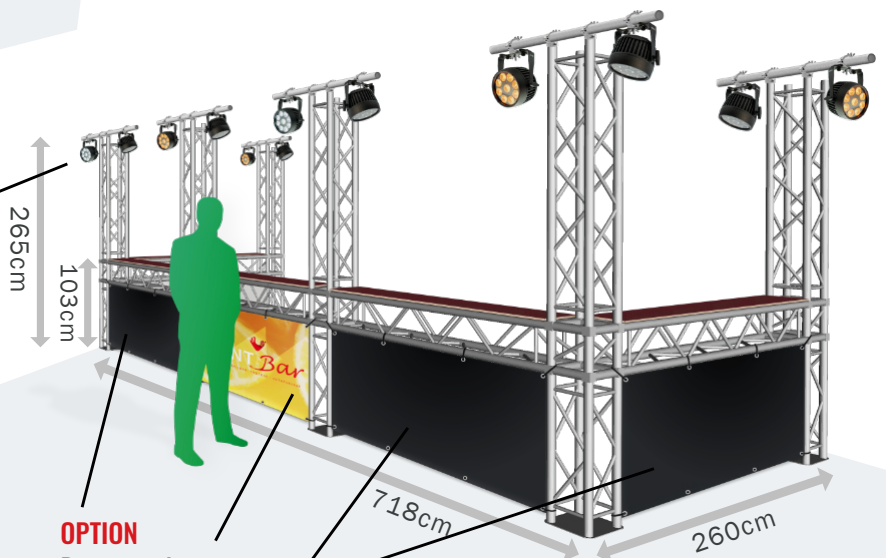

OPTION

Banner schwarz
Banner individuell bedruckt

WINKEL THEKE

Sie bestimmen Ihre benötigte Theken Größe selbst

Verschiedene Bereiche benötigen Verschiedene Theken

Mit der Winkel Theke können Sie sich an die Fläche anpassen ohne viel Platz zu verlieren.

WT 200.400

690x103x690 cm
Gewicht: 133kg

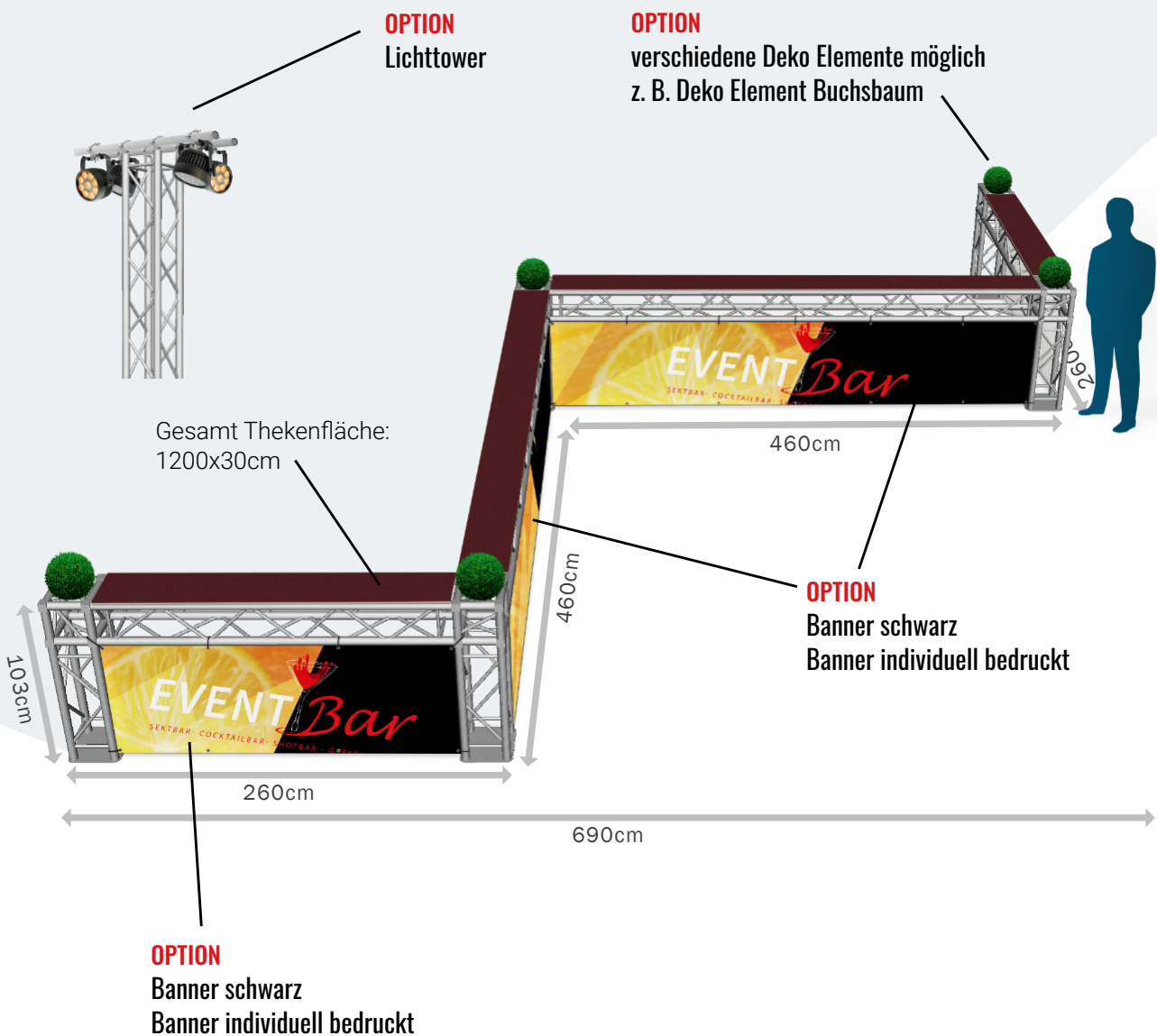

EMPFANGS THEKE

Empfangen Sie Ihre Gäste mit einer Schönen Theke

ET 400.200

460x103x260 cm
Gewicht: 100kg

OPTION

verschiedene Deko Elemente möglich
z. B. Deko Element Buchsbaum

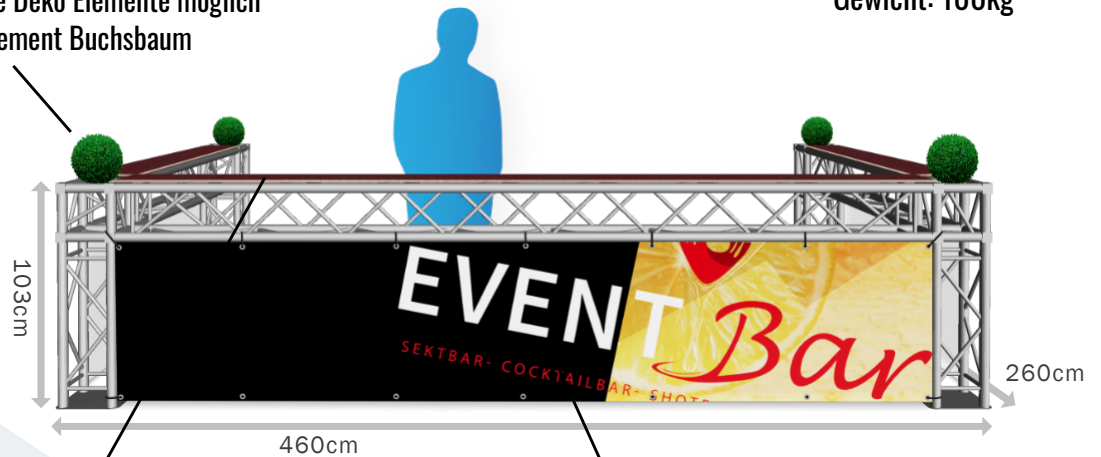

Die Thekenfläche beträgt
400x30cm an der Frontseite und
jeweils 200x30cm an den Seiten.
Gesamt Thekenfläche: 800x30cm

OPTION

Banner schwarz
Banner individuell bedruckt

RÜCKWAND OPTION

Banner schwarz
Banner individuell bedruckt

ET 400.200

+ Rückwand

460x280x390 cm
Gewicht: 160kg

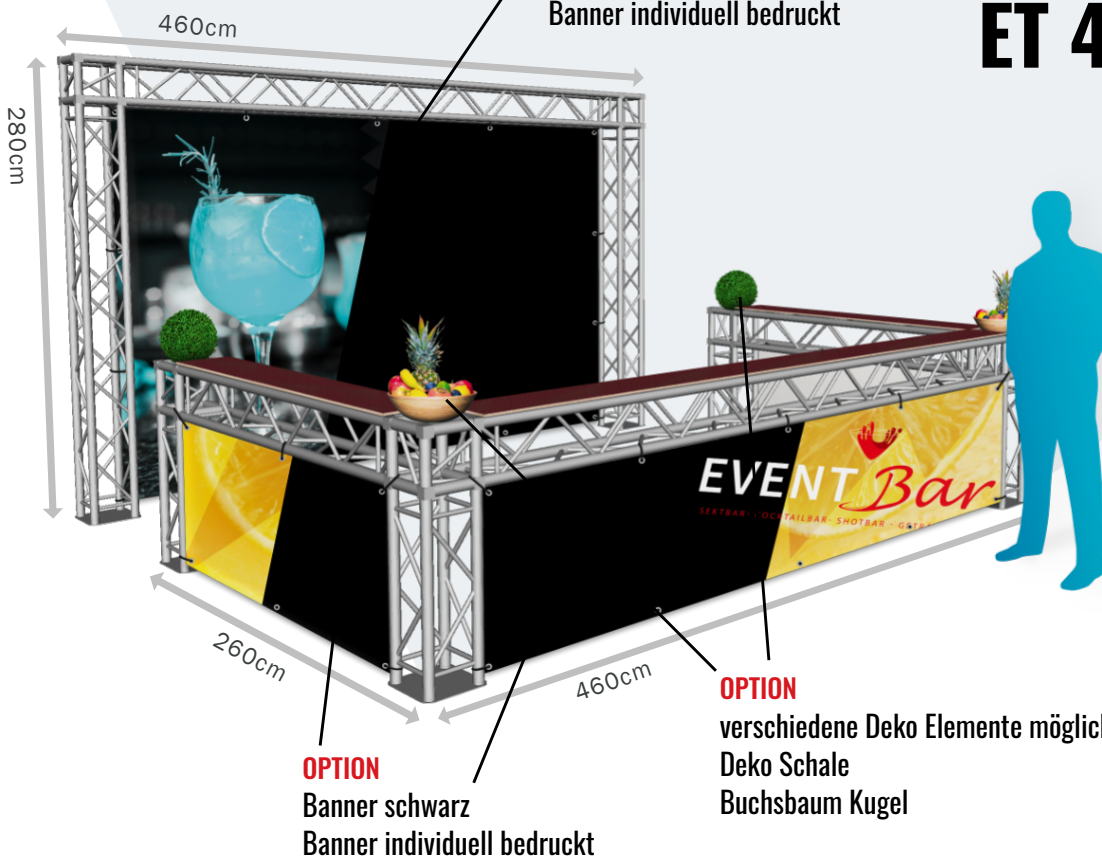

OPTION

Banner schwarz
Banner individuell bedruckt

OPTION

verschiedene Deko Elemente möglich
Deko Schale
Buchsbaum Kugel

MODERNE EMPFANGS THEKE RUND

Empfangen Sie Ihre Gäste mit einer modernen Theke

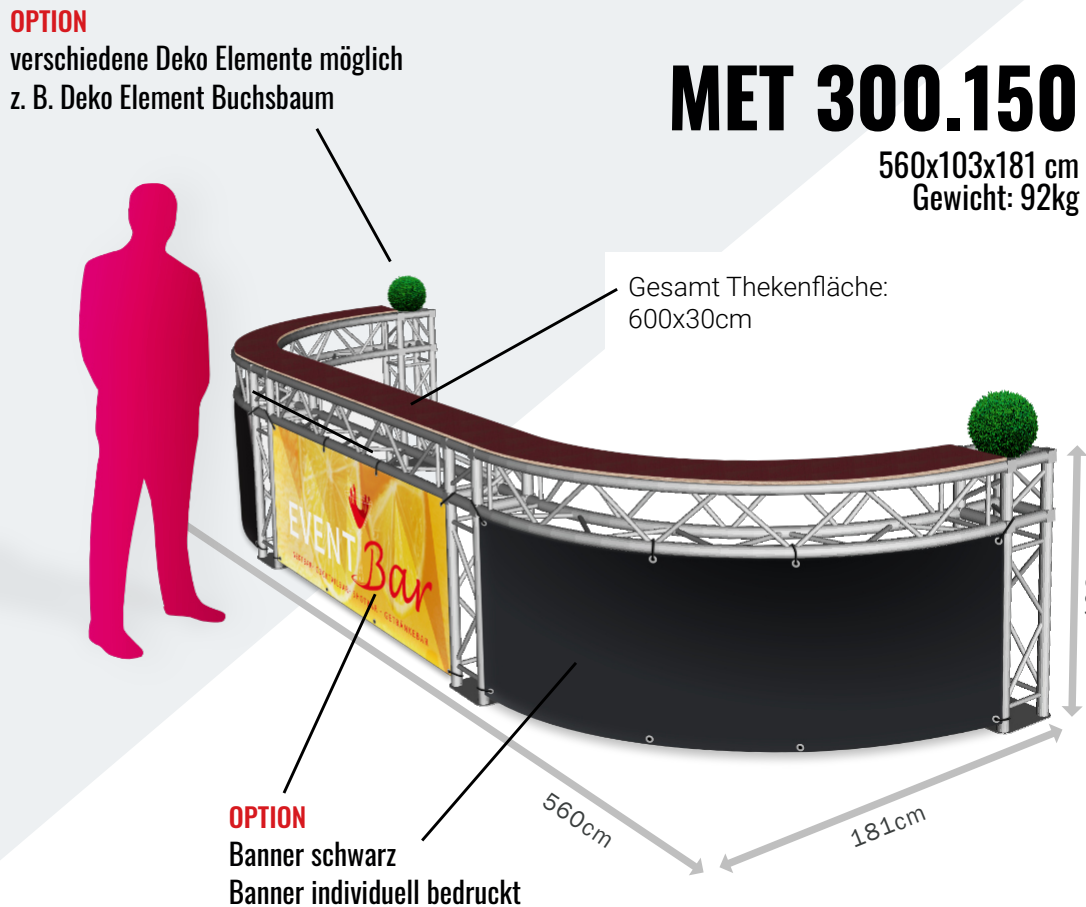
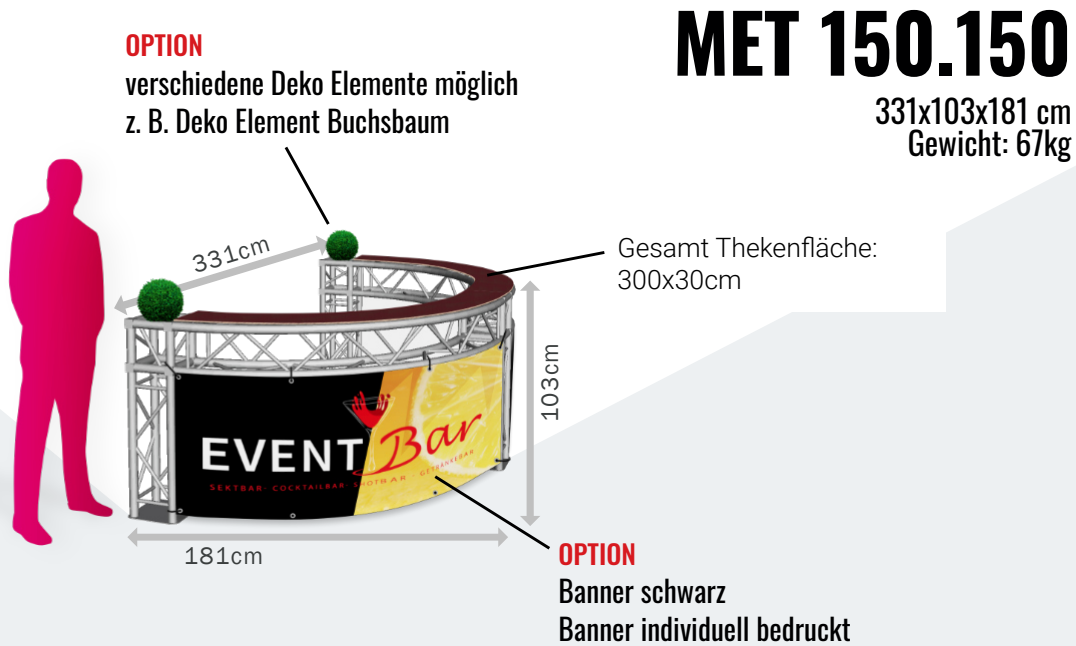

RUND THEKE

Sie bestimmen Ihre benötigte Theken Größe selbst

RT 500.200

560x103x410 cm
Gewicht: 143kg

Gesamt Thekenfläche:
900x30cm

OPTION
Lichttower

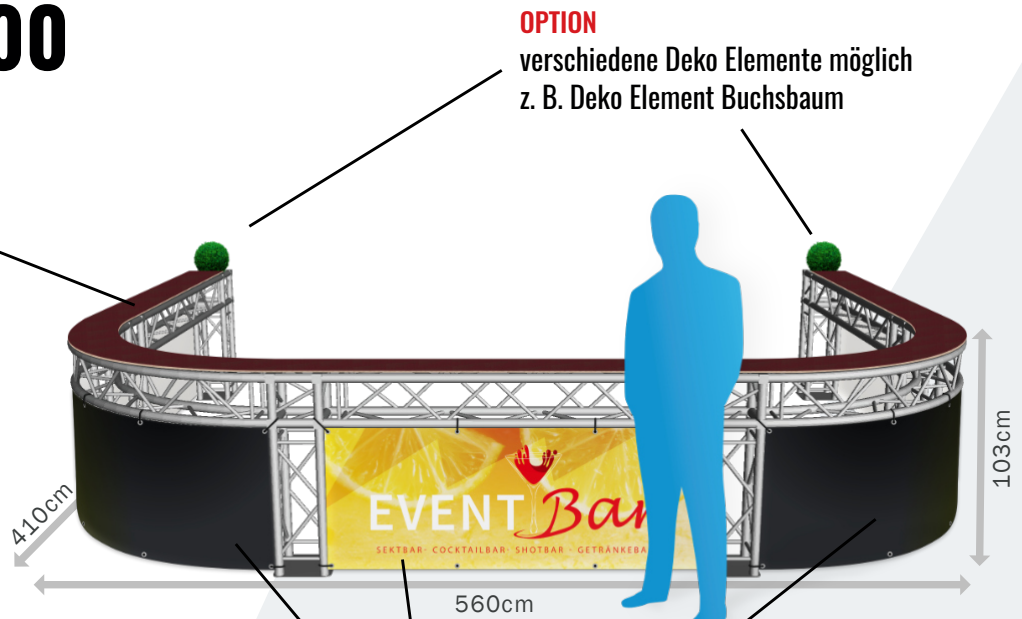

OPTION
verschiedene Deko Elemente möglich
z. B. Deko Element Buchsbaum

OPTION
Banner schwarz
Banner individuell bedruckt

Ob als Empfangs oder Ausgabe
Theke, mit der Rund Theke sind
ihren Möglichkeiten mitten im Raum
keine Grenzen mehr gesetzt.

VRT 1200

560x103x560 cm
Gewicht: 207kg

Gesamt Thekenfläche:
1200x30cm

OPTION
Lichttower

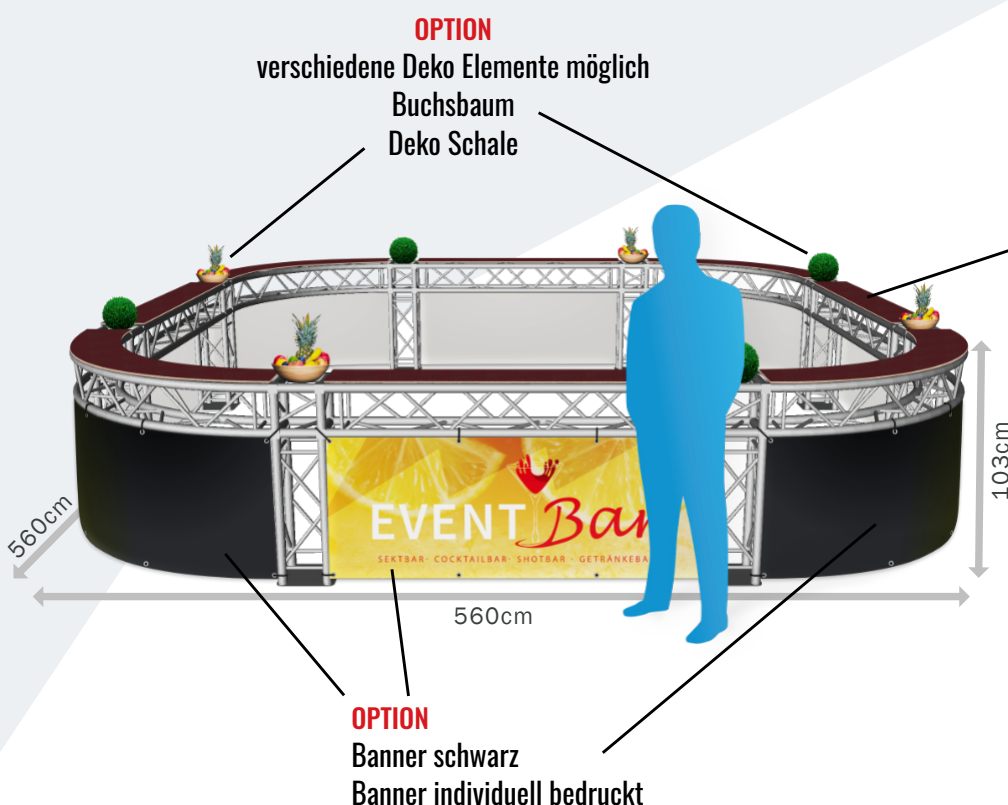

OPTION
verschiedene Deko Elemente möglich
Buchsbaum
Deko Schale

OPTION
Banner schwarz
Banner individuell bedruckt

RUND THEKE

Sie bestimmen Ihre benötigte Theken Größe selbst

VRT 1200

+ Überbaufenster

560x282x560 cm

Gewicht: 377kg

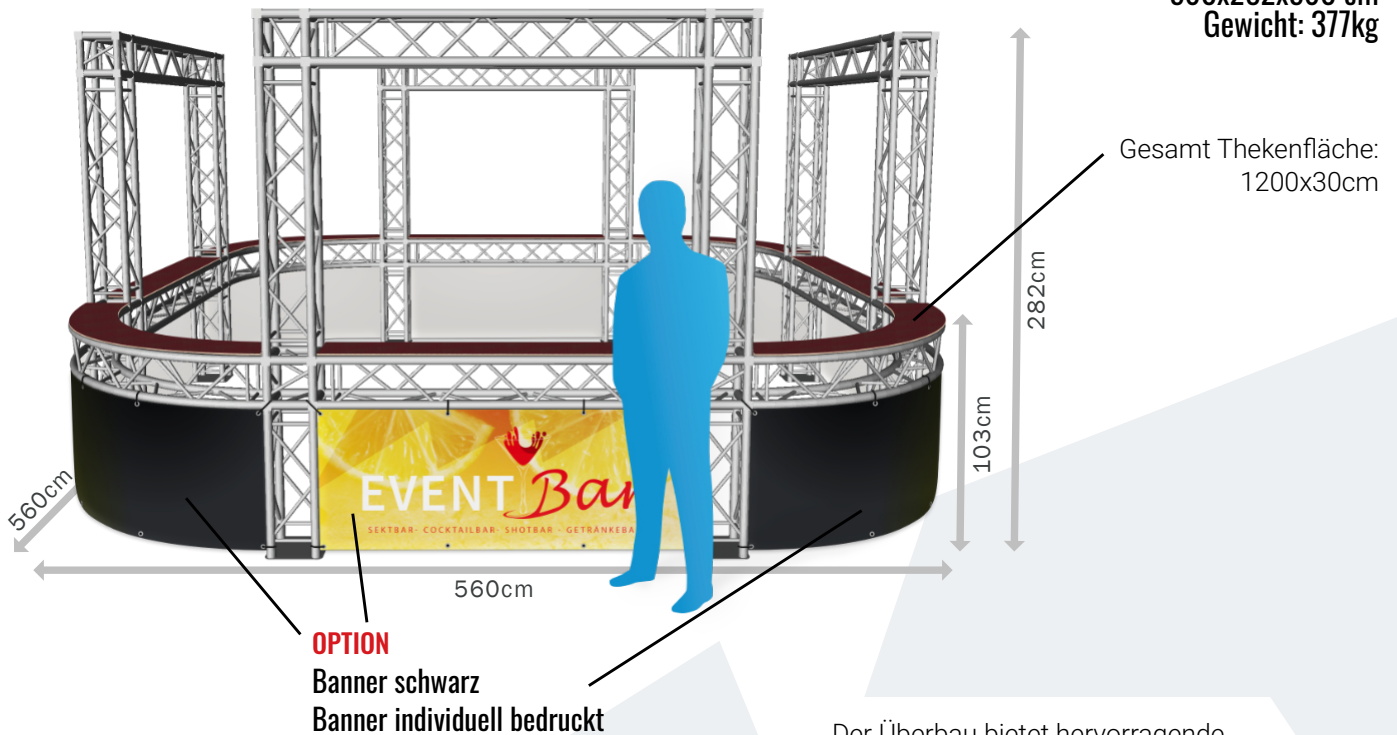

Der Überbau bietet hervorragende Möglichkeiten zur Anbringung von Dekoration, Banner, Leuchten oder Lichteffekten.

VRT 1200

+ Geschlossener Überbau

560x282x560 cm

Gewicht: 429kg

Gesamt Thekenfläche:
1200x30cm

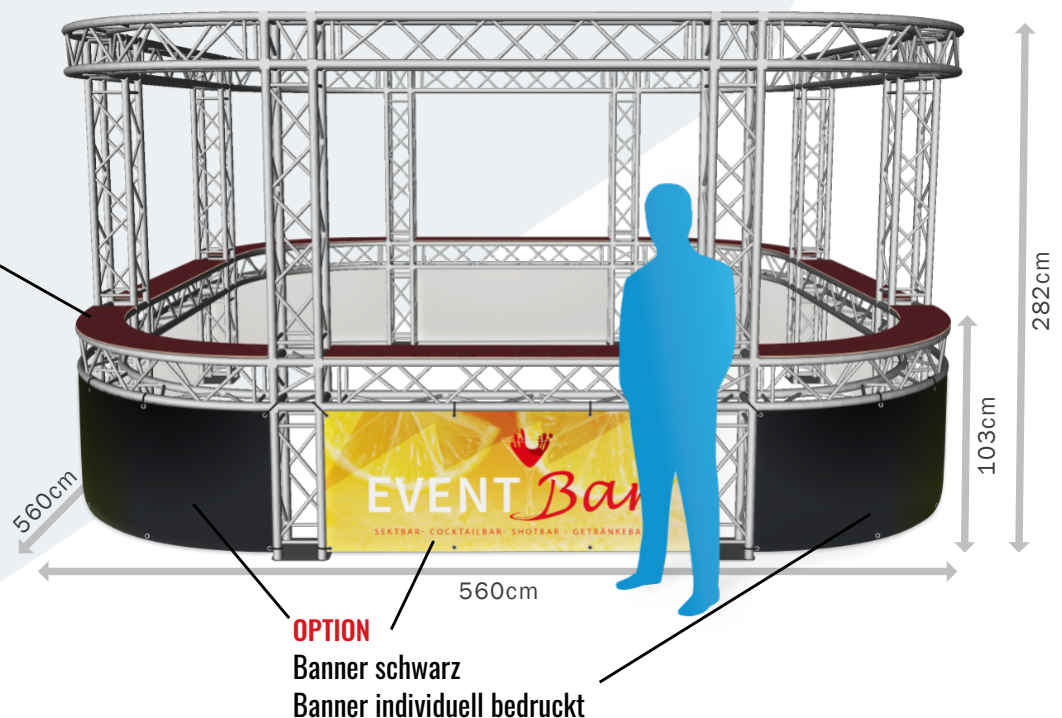

RUND THEKE

In Verschiedenen Ausführungen möglich

KRT 600

431x103x431 cm
Gewicht: 103kg

Gesamt Thekenfläche:
600x30cm

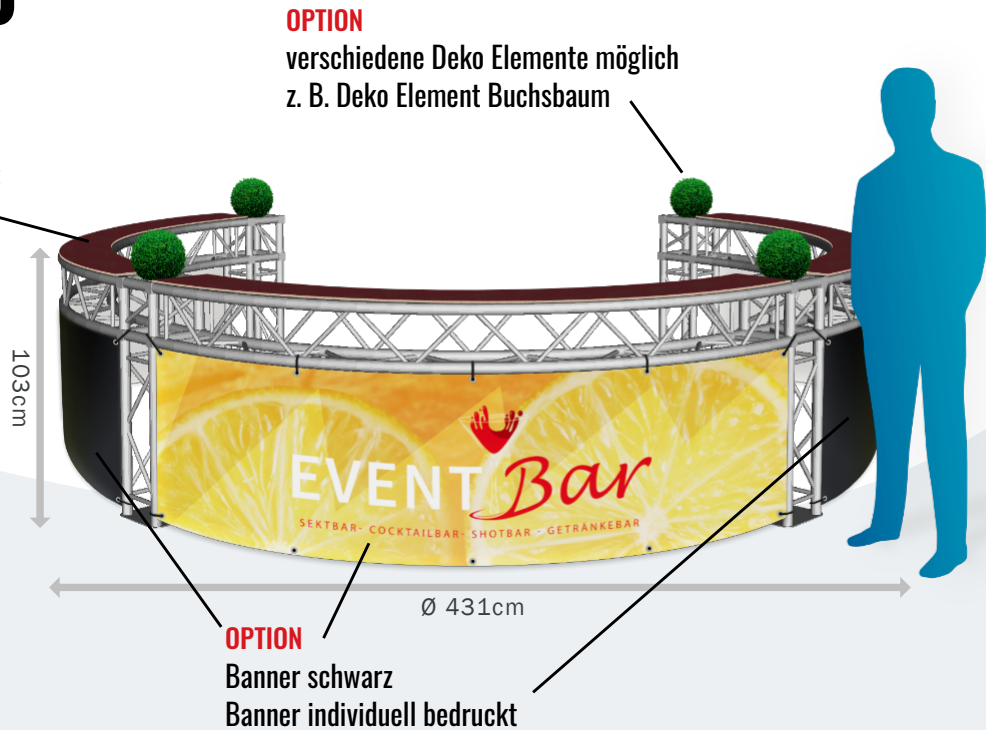

KRT 600

+ Geschlossener
Überbau

431x282x431 cm
Gewicht: 213kg

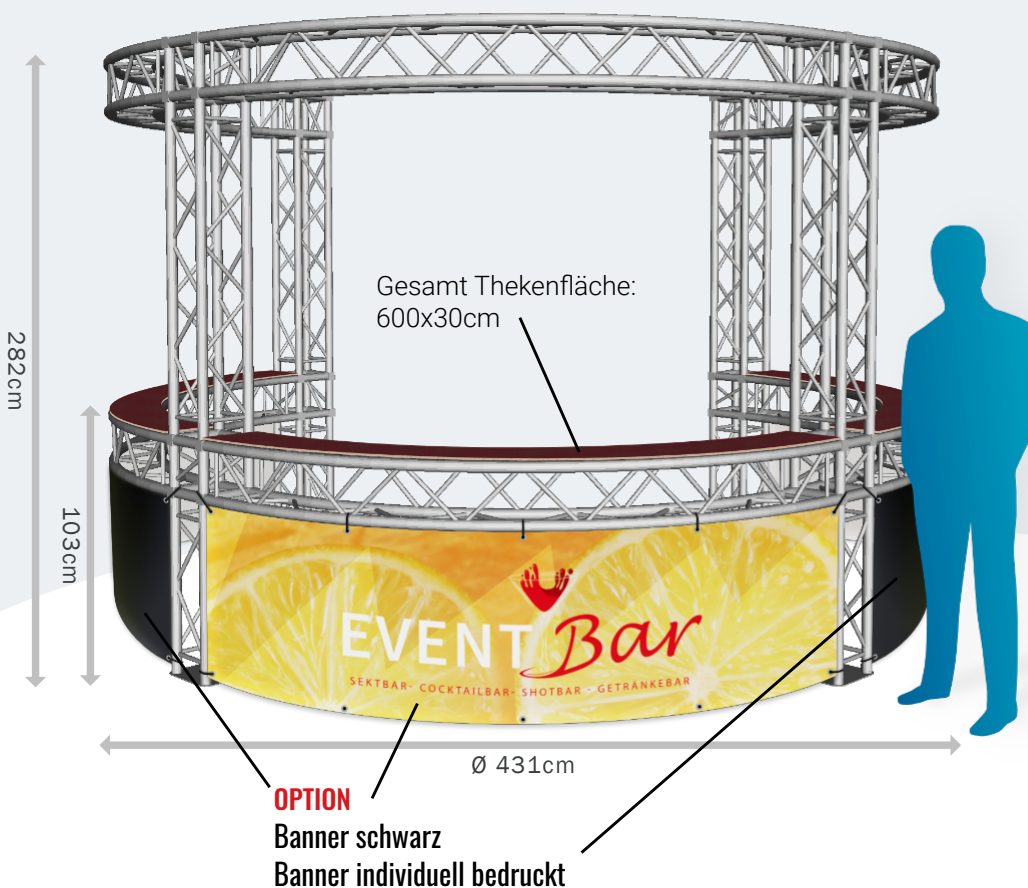

Der Überbau bietet hervorragende Möglichkeiten zur Anbringung von Dekoration, Banner, Leuchten oder Lichteffekten.

SONDERBAU THEKEN

Zelt Theke

In Verschiedenen Ausführungen möglich

1976x103x710 cm

Gewicht: 710kg

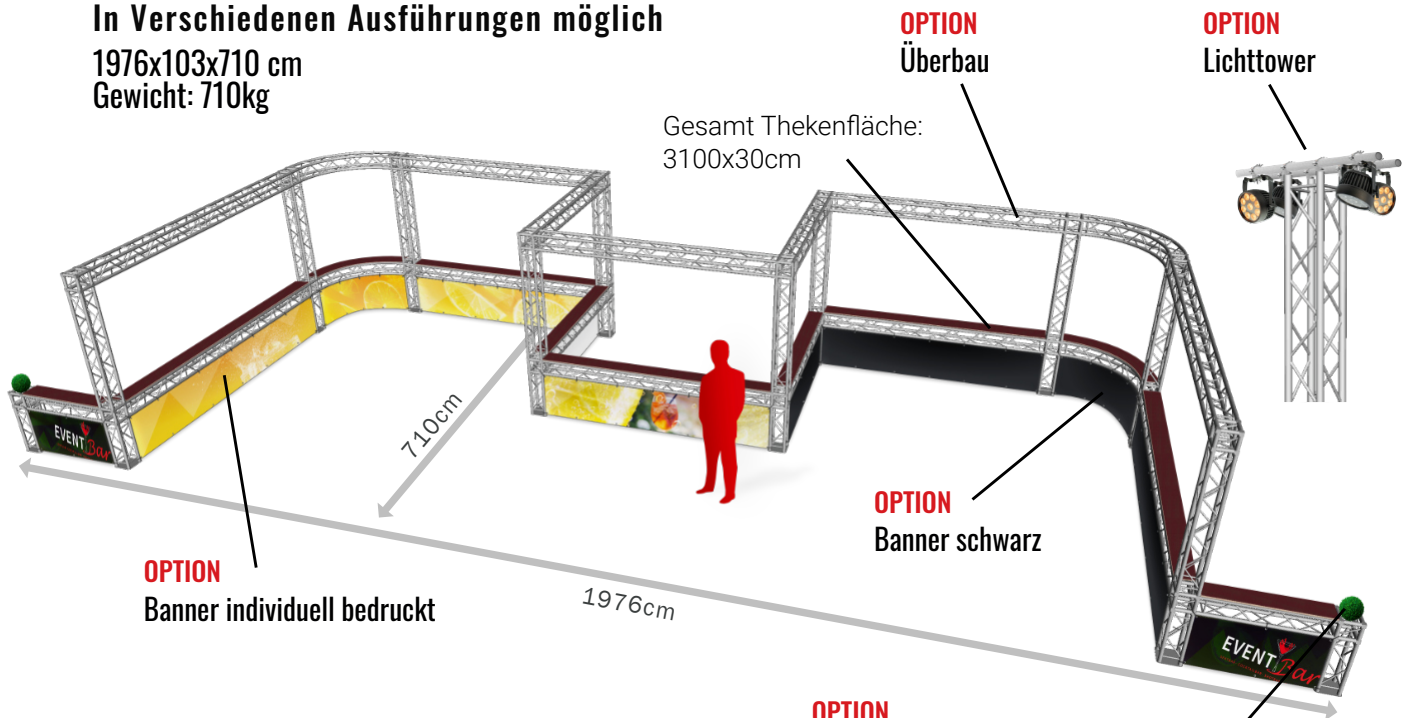

KEINE THEKE IST UNMÖGLICH

Mit unseren Sonderbauteilen und Größen können wir ganz nach ihren Vorstellungen eine Passende Theke planen und umsetzen.

Gastro Theke

In Verschiedenen Ausführungen möglich

790x310x260 cm

Gewicht: 305kg

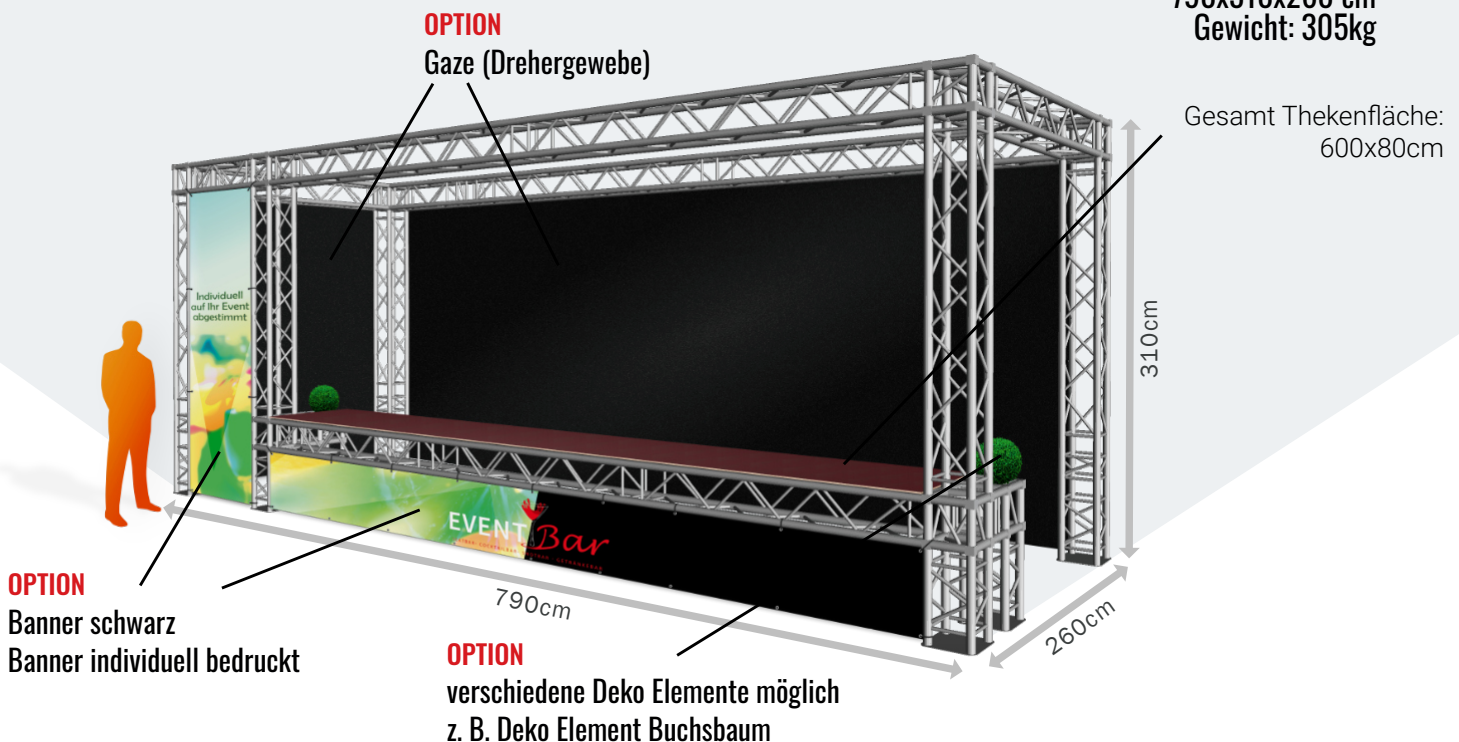

OUTDOOR THEKEN

Mit unseren Outdoor Theken sind Sie bestens gerüstet

OT 400.400

460x282x460 cm
Gewicht: 262kg

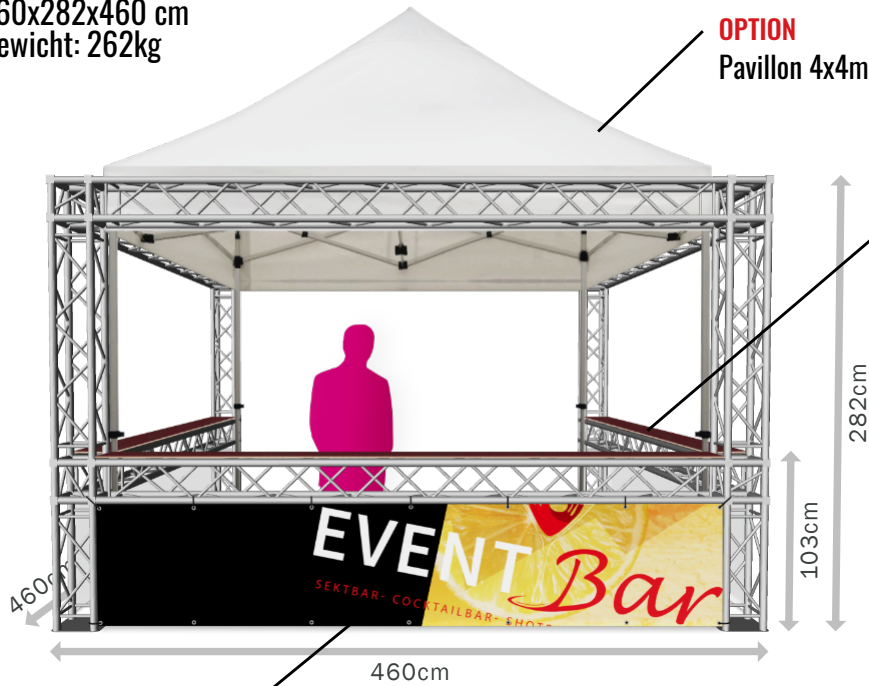

OPTION
Banner schwarz
Banner individuell bedruckt

OT 400.400

+Seitlicher Gaze
718x282x460 cm
Gewicht: 262kg

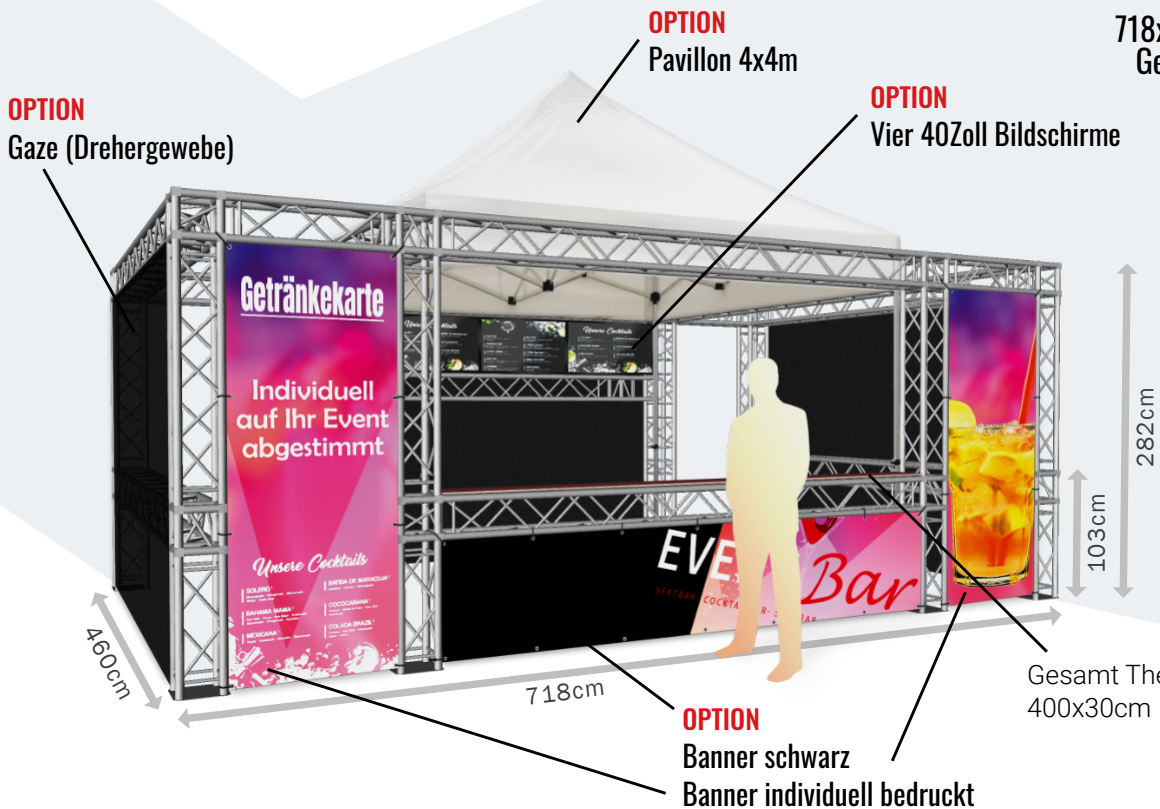

OUTDOOR THEKEN

Mit unseren Outdoor Theken sind Sie bestens gerüstet

OT 800.400

890x282x460 cm
Gewicht: 500kg

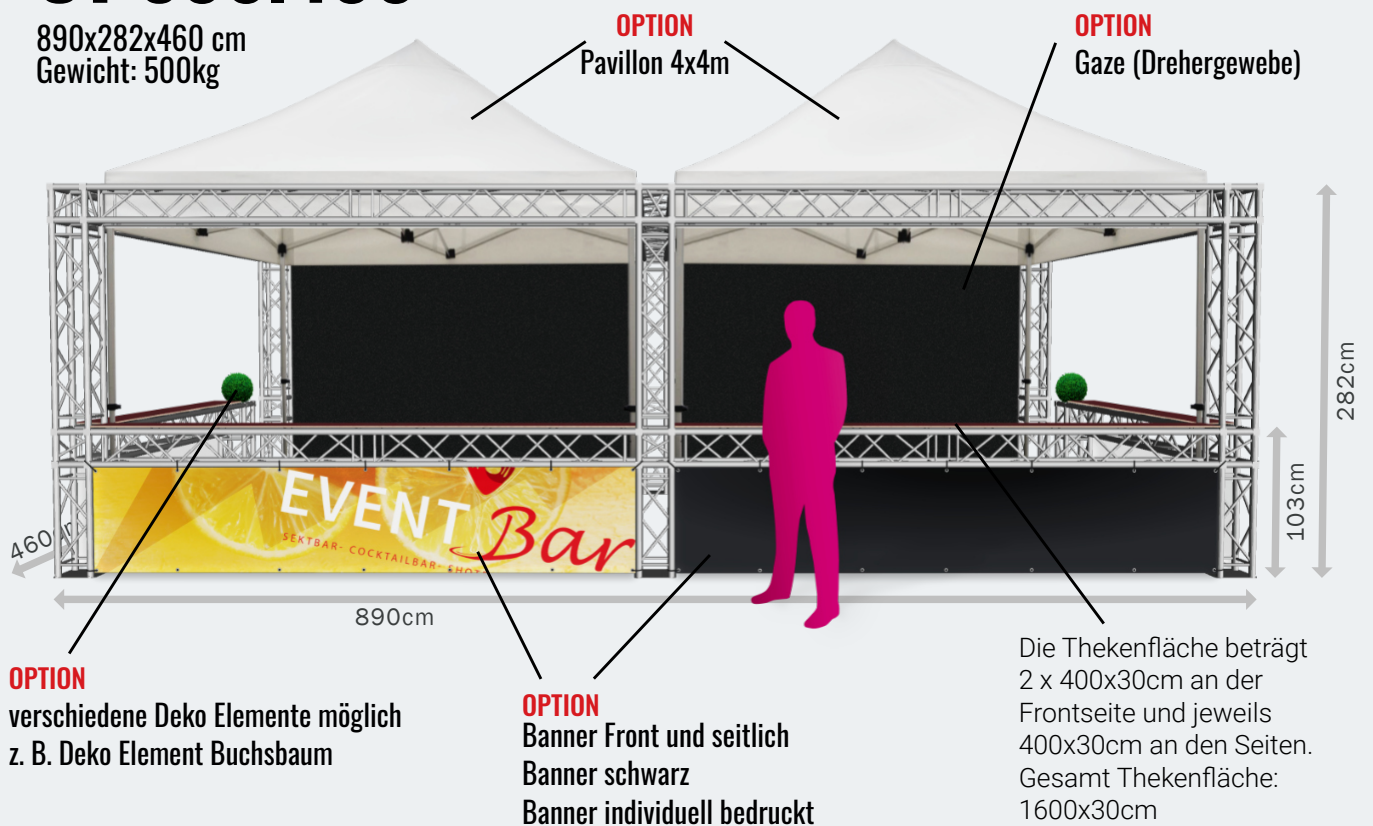

OPTION
Pavillon 4x4m

OPTION
Gaze (Drehergewebe)

OPTION
verschiedene Deko Elemente möglich
z. B. Deko Element Buchsbaum

OPTION
Banner Front und seitlich
Banner schwarz
Banner individuell bedruckt

Die Thekenfläche beträgt
2 x 400x30cm an der
Frontseite und jeweils
400x30cm an den Seiten.
Gesamt Thekenfläche:
1600x30cm

OUTDOOR THEKEN

Mit unseren Outdoor Theken sind Sie bestens gerüstet

OT 630.200

690x359x360 cm
Gewicht: 361kg

Die Thekenfläche beträgt
630x30cm an der
Frontseite und jeweils
250x30cm an den Seiten.
Gesamt Thekenfläche:
1130x30cm

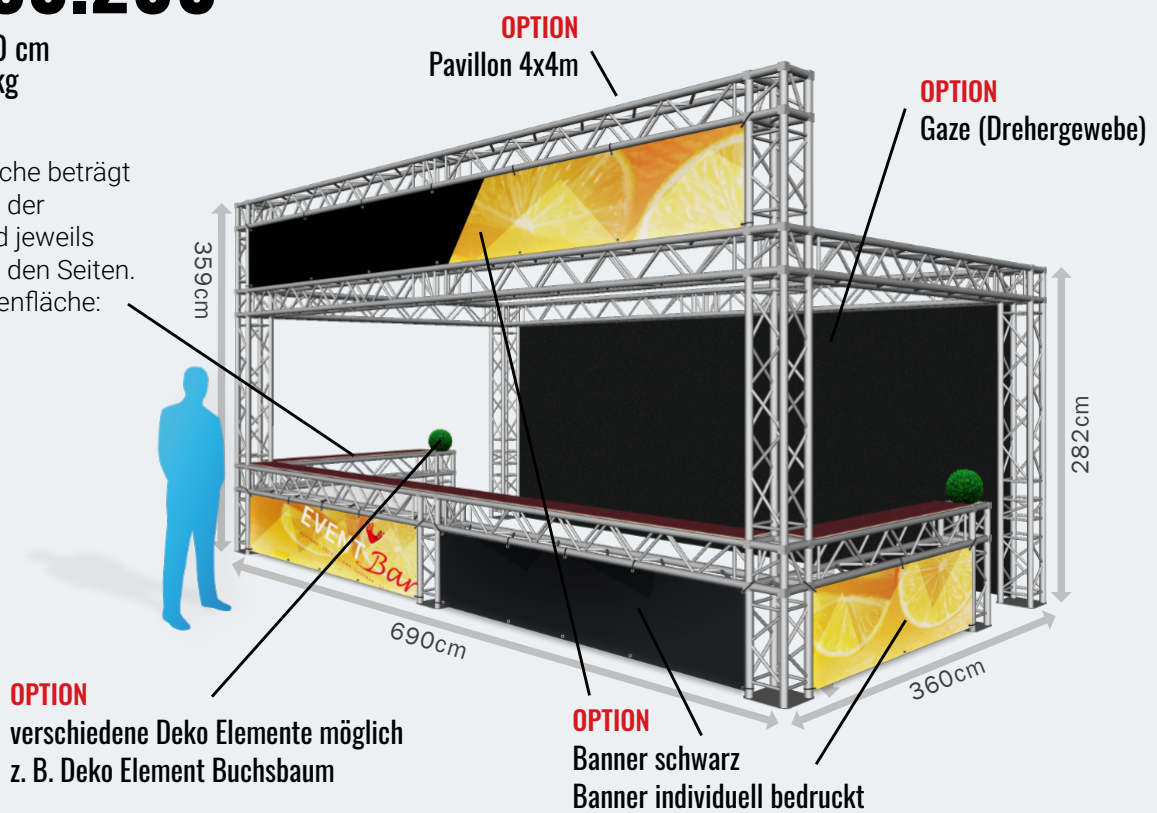

OUTDOOR THEKEN

Mit unseren Outdoor Theken sind Sie bestens gerüstet

Palmen Bar XL

1358x469x566 cm
Gewicht: 674kg

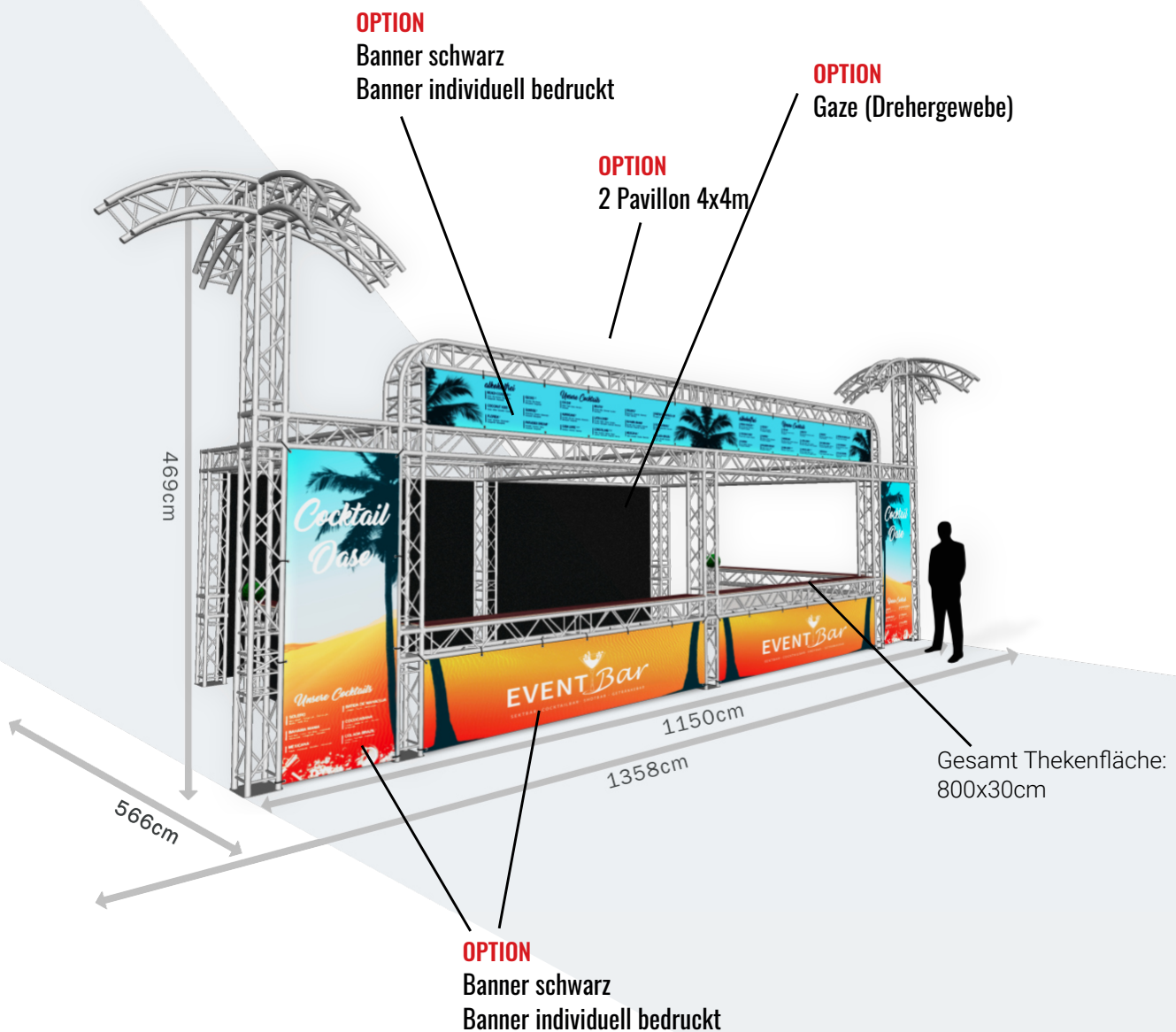

OUTDOOR THEKEN

Mit unseren Outdoor Theken sind Sie bestens gerüstet

TS 2x400

1018x282x460 cm

Gewicht: 484kg

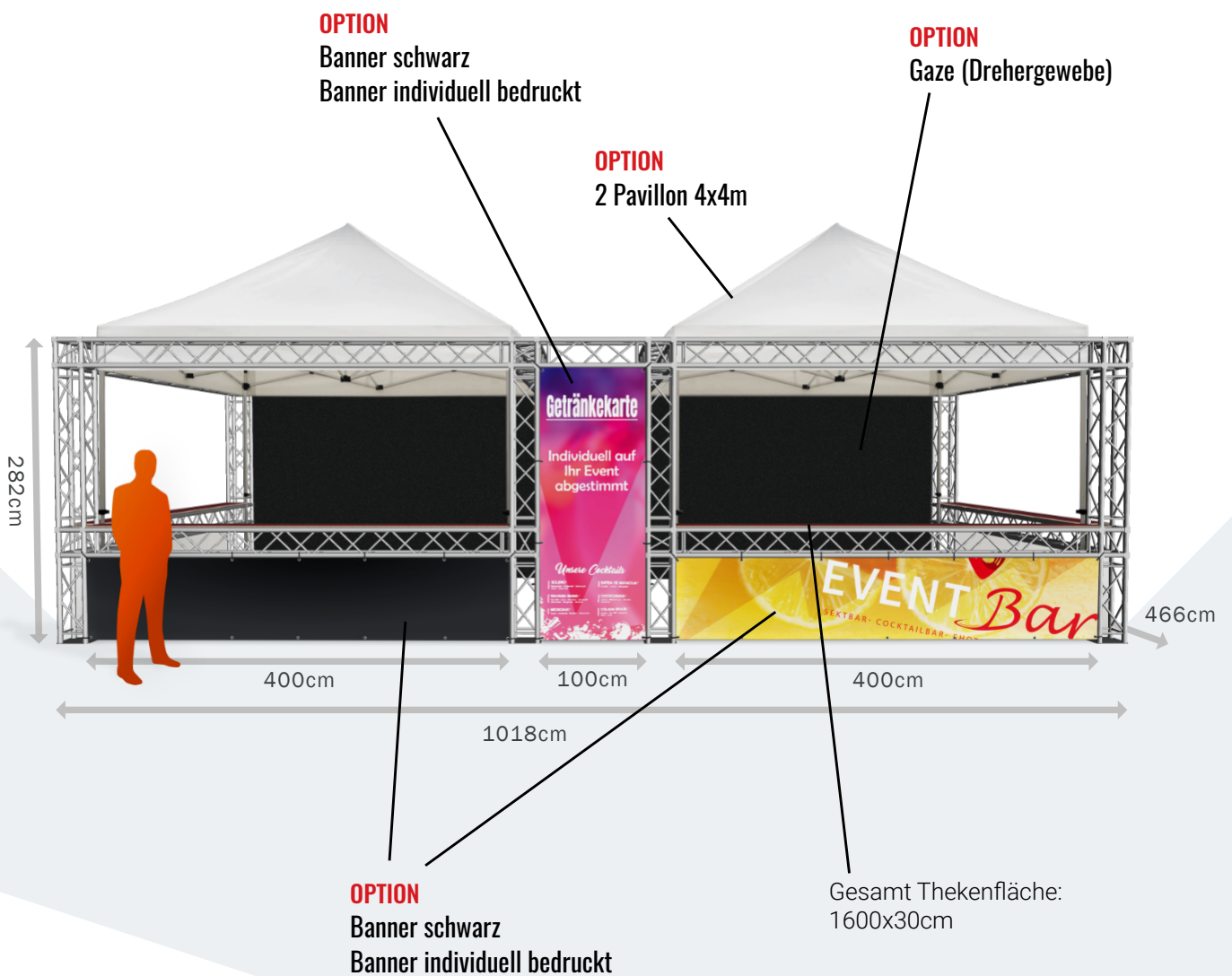

OUTDOOR THEKEN

Mit unseren Outdoor Theken sind Sie bestens gerüstet

TS 3x400

1576x282x460 cm

Gewicht: 682kg

OPTION

Banner schwarz

Banner individuell bedruckt

OPTION

Gaze (Drehergewebe)

OPTION

3 Pavillon 4x4m

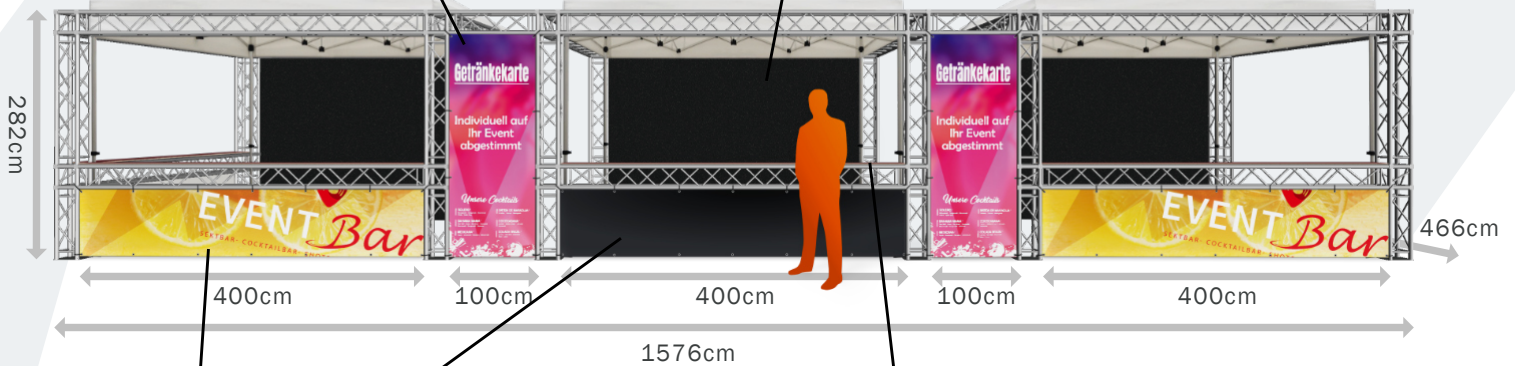

OPTION

Banner schwarz

Banner individuell bedruckt

Gesamt Thekenfläche:

1600x30cm

OUTDOOR THEKEN

Mit unseren Outdoor Theken sind Sie bestens gerüstet

FT 400.400

460x282x460 cm
Gewicht: 270kg

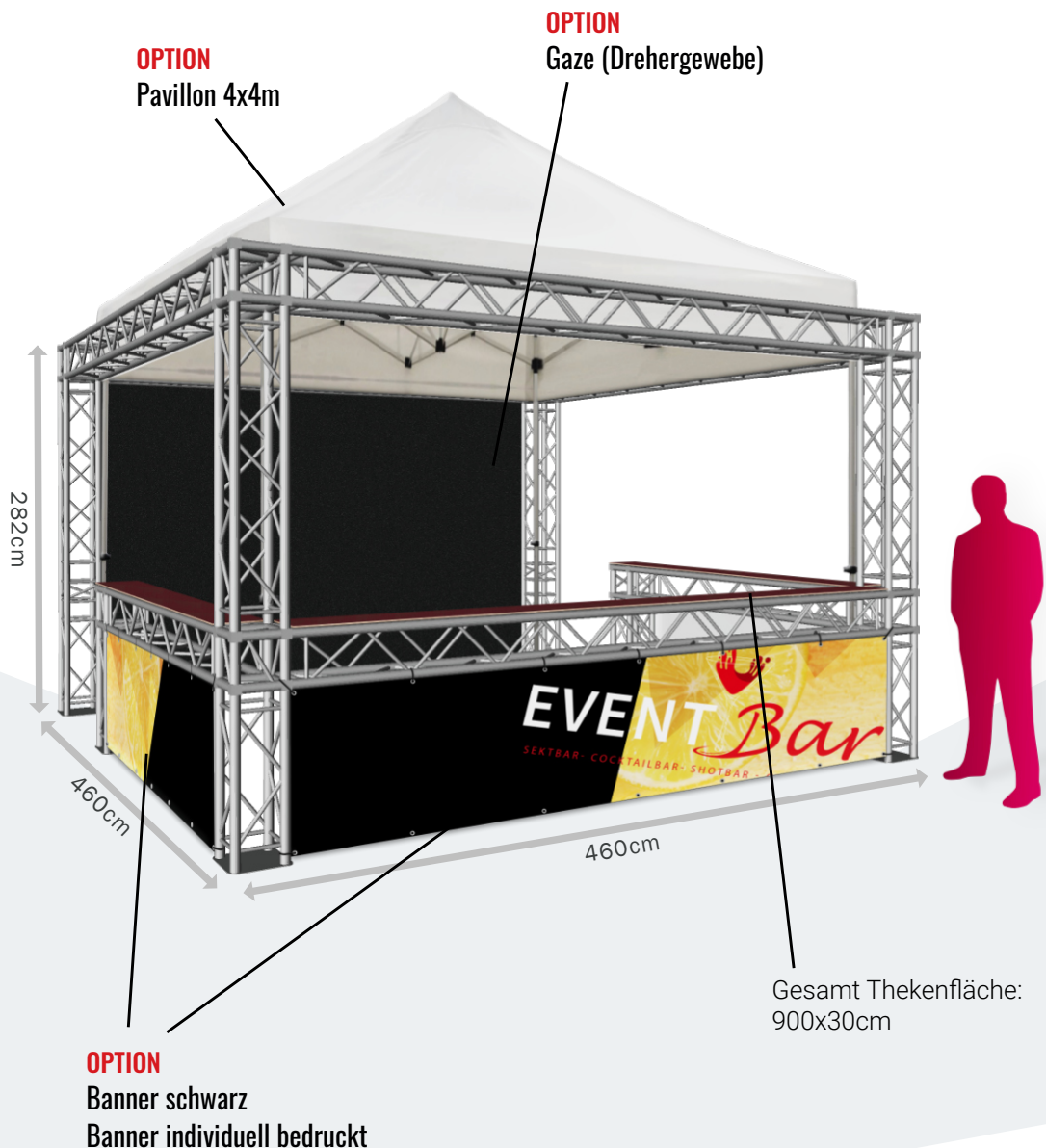

OUTDOOR THEKEN

Mit unseren Outdoor Theken sind Sie bestens gerüstet

FT 3x400

1318x282x460 cm

Gewicht: 569kg

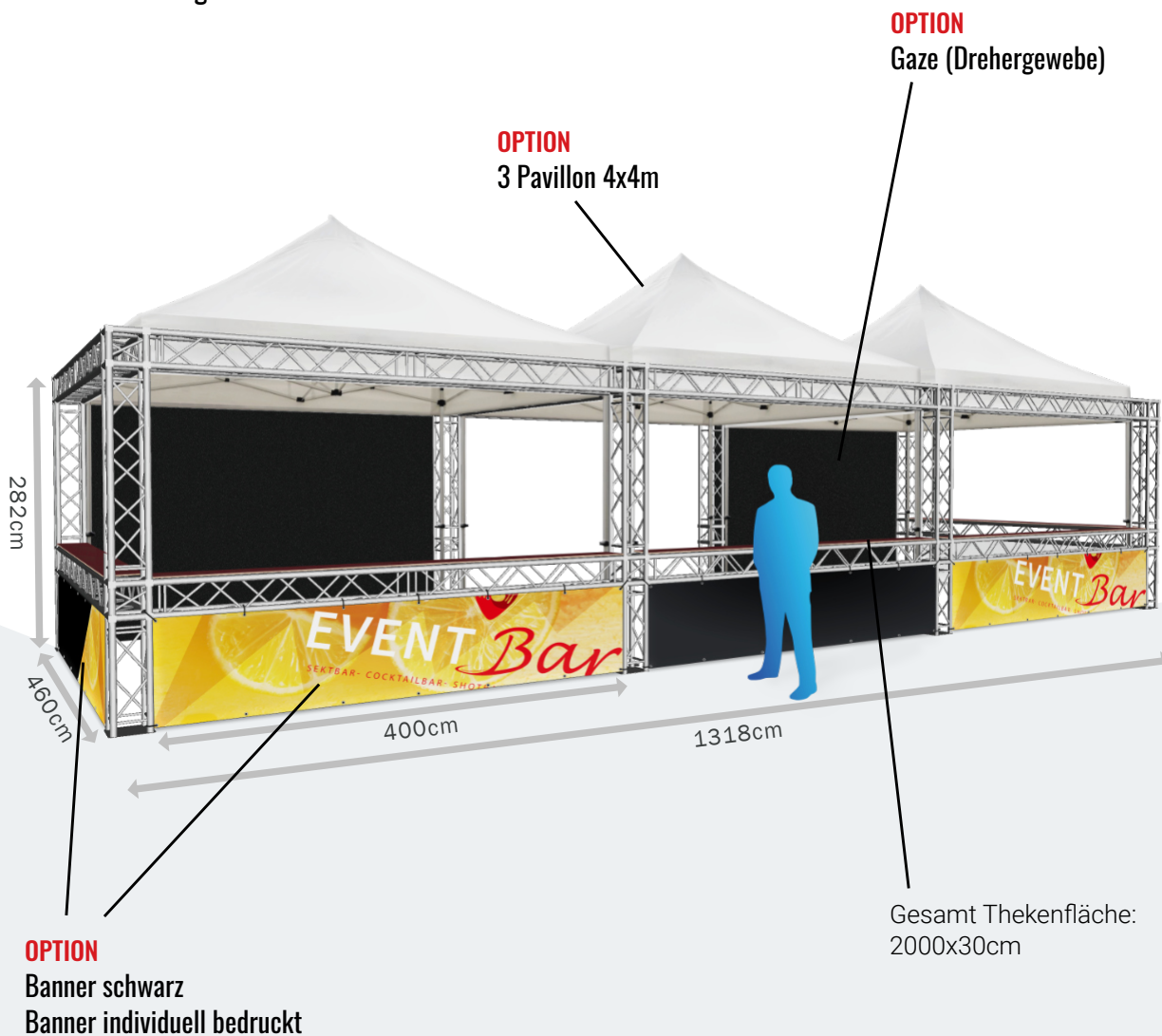

OUTDOOR THEKEN

Mit unseren Outdoor Theken sind Sie bestens gerüstet

FT 4x400

2134x282x460 cm
Gewicht: 800kg

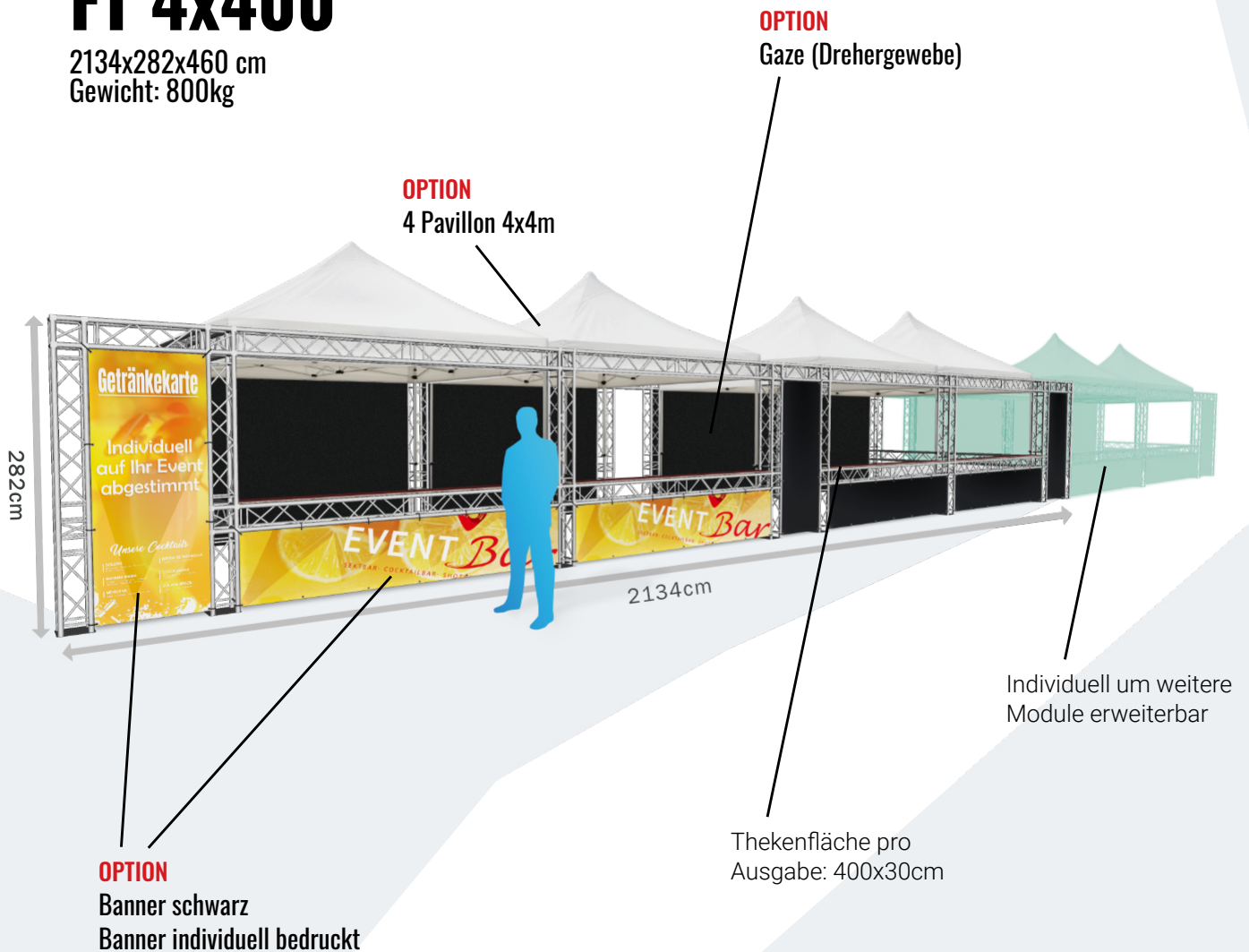



Kühlschränke

Mit unseren modernen schwarzen Kühlschränken und weißer Led-Beleuchtung werten Sie nicht nur ihre Theke auf sondern sorgen auch für Kühle Drinks.



Akku-Strahler

Unsere Akku-Strahler bieten vielfältige Möglichkeiten, verschiedene Akzente zu setzen um die Aufmerksamkeit auf die Theke zu lenken. Durch deren Einsatz können Sie ein schönes Ambiente schaffen und eine angenehme Atmosphäre rund um die Theke erzeugen.



Deko Schalen

Platzieren Sie dekorative Schalen auf den Theken um einen ansprechenden Look zu erhalten.



Blumen und Pflanzen

Stellen Sie kleine Blumenvasen mit frischen Blumen auf die Theke um eine natürliche und fröhliche Atmosphäre zu schaffen.

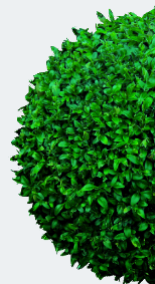

Themenbezogene Dekoration

Passen Sie die Dekoration an das Thema der Veranstaltung an. Zum Beispiel könnten Sie für eine Sommerparty Strand und Cocktailmotive verwenden.



BESUCHEN SIE UNS AUF



INSTAGRAM



FACEBOOK

TIKTOK



ANSCHRIFT

T.O.B Eventtechnik
Am Forlenspitzen 8
76473 Iffezheim

KONTAKT

+49 7229 6971902
info@tob-eventtechnik.de

www.tob-eventtechnik.de

ANSPRECHPARTNER

Tobias Petraschko
info@tob-eventtechnik.de

DRUCK

WIRmachenDRUCK GmbH



Diese Broschüre dient ausschließlich zur Information und Veranschaulichung. T.O.B Eventtechnik übernimmt keine Gewähr für die Richtigkeit und Vollständigkeit der hier dargestellten Informationen.

Fotos & Bilder:
www.trusstool.com
www.pexels.com
www.pixabay.com
www.lcpro.com
www.aundsgastro.de